



Strona 1
Przekroje
Wymiary
Wymiary pojazdów
Strona 2
Szerokości
Strona 3
Szerokości
Działanie
Strona 4
Dojazd
Obciążenia
Plan obciążeń
Strona 5
Ściany
zagłębienia
Strona 6
Instalacja
elektryczna
Dane
techniczne
Strona 7
Dane
techniczne
Przygotowanie
garażu
Strona 8
Opis
platformy

Wylączny przedstawiciel w Polsce:



Klaus Multiparking GmbH
Hermann-Krumm-Strasse 2
D-88319 Aitrach, Niemcy
Tel. +49 (0) 75 65 5 08-0
Fax +49 (0) 75 65 5 08-88
info@multiparking.com
www.multiparking.com



PATEH Jan Petryna Sp. J.
ul. Żelazna 67 lok. 14/L
00-871 Warszawa
Tel.: +48 (22) 620 23 69
Fax: +48 (22) 620 29 73
pateh@pateh.com.pl
www.pateh.com.pl

Karta Katalogowa 

multibase U20 EB

2000 kg¹ / 2600 kg²

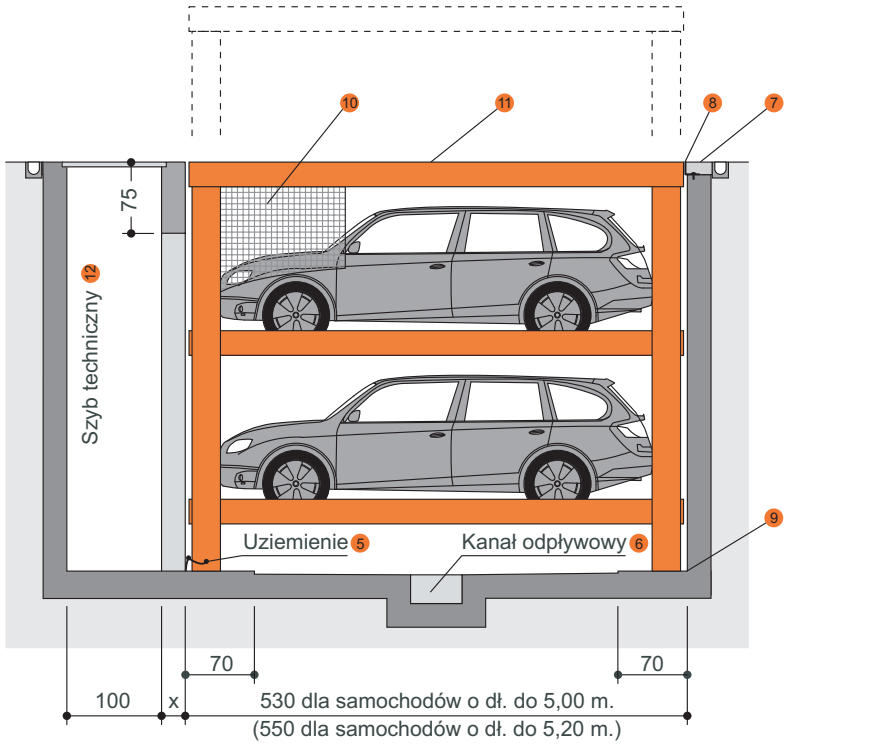

Wymiary
Wszystkie wymiary są minimalnymi wymiarami gotowymi.

Tolerancja dla wymiarów budowlanych⁺³₀
Wymiary podane w centymetrach.

EB (platforma pojedyncza) = 2 + 1 pojazd.

Przeznaczenie
Standardowy samochód osobowy:
Limuzyna (sedan), kombi, SUV, Van
zależnie od wymiarów i masy samochodu.

	Standardowy	Specjalny ²
Szerokość	190 cm ⁴	190 cm ⁴
Masa	patrz strona 4	
Masa/koło	patrz strona 4	

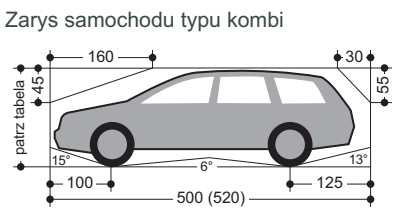

Warunki środowiska¹³

Strefa wiatrowa 3 - 0,47 kN/m²
zgodnie z normą DIN EN 1991-1-4.

Strefa obciążenia śniegiem 3 - 6,86 kN/m²
zgodnie z normą DIN EN 1991-1-3.

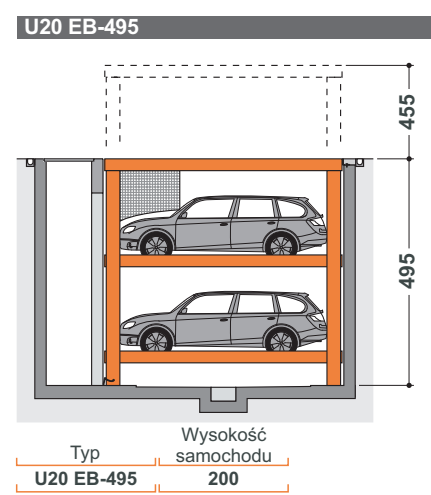
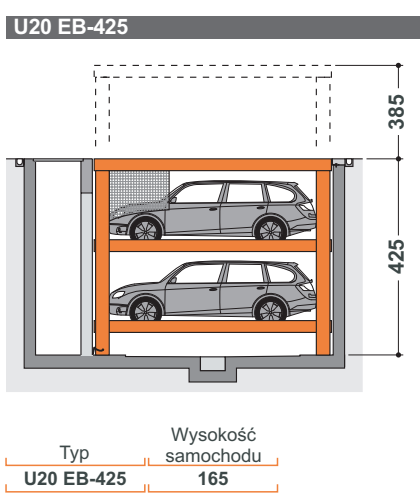

- 1 Typ standardowy.
- 2 Typ specjalny: obciążenie do 2600 kg za dodatkową opłatą.
- 3 Projektując pod minimalne wymiary, należy mieć na uwadze wymagania dotyczące tolerancji VOB, część C (DIN 18330 i 18331) oraz DIN 18202.
- 4 Szerokość samochodu dla platformy 230 cm. Jeśli zastosowano szersze platformy, możliwe jest parkowanie szerszych pojazdów.
- 5 Wyrównanie potencjału z przyłącza uziemiającego fundament do platformy (zapewnione przez Zamawiającego).
- 6 Spadek z kanałem odpływowym i studzienką (patrz strona 5).
- 7 Zgodnie z normą DIN EN 14010 w obszarze wjazdu musi zostać umieszczone oznaczenie informujące o niebezpiecznym obszarze (żółto-czarne malowanie farbą krawędzi zagłębienia lub przyklejenie żółto-czarnej taśmy o szer. 10 cm) zgodnie z ISO 3864.
- 8 Krawędzie zagłębienia patrz strona 5.
- 9 W miejscu łączenia podłogi ze ścianami nie można stosować skosów / zaokrągleń. Jeśli skosy są wymagane, należy zastosować węższą platformę lub szersze zagłębienie.
- 10 Kraty zabezpieczające są montowane w bocznej i tylnej strefie. W pewnych warunkach konstrukcyjnych można z krat zabezpieczających zrezygnować. Wymaga to konsultacji z przedstawicielem KLAUS Multiparking.
- 11 Górna platforma jest konstrukcją ramową. Możliwe jest pokrycie jej różnymi typami nawierzchni (np. dąb/trawa, piach/kamienie, piach/marmur, itp.). Wymagana jest wcześniejsza konsultacja z przedstawicielem KLAUS Multiparking dotycząca określenia maksymalnego obciążenia oraz zapewnienia szczelności. W pozycji opuszczonej, górna platforma może pod pewnymi warunkami być wykorzystana jak miejsce parkingowe.
- 12 Wymagany jest oddzielny szyb techniczny z przykryciem, drabiną oraz dojściem do zagłębienia, zabezpieczonym drzwiami - wykonany wg zaleceń przedstawiciela KLAUS Multiparking. W szybie technicznym zostanie umieszczony agregat hydrauliczny oraz wentylacja.
- 13 Dane dotyczące obciążenia śniegiem dla systemu w pozycji obniżonej, patrz strona 4.

! Po zakończeniu pracy system musi być przesunięty do najniższej pozycji końcowej (blokowanie klucza).

Szerokości - Platforma pojedyncza (EB) i system szeregowy (z przegrodami)**Rzut (zamknięte zagłębienie)**

Pojedyncza (EB)

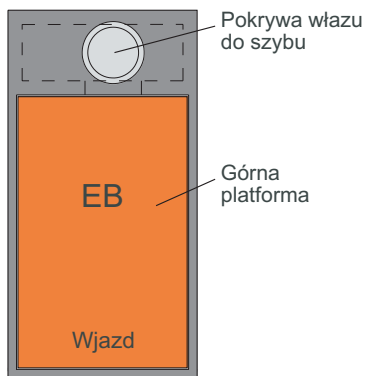

System szeregowy (z przegrodami)

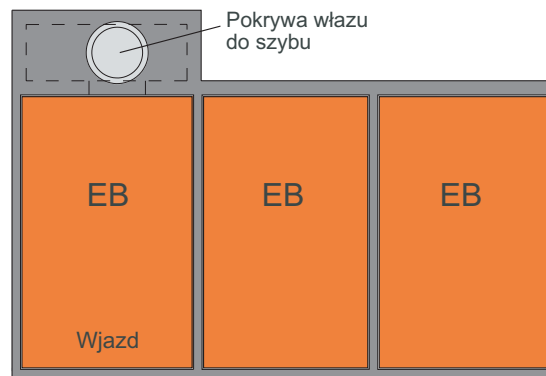
**Wymiary zagłębienia**

Widok z przodu

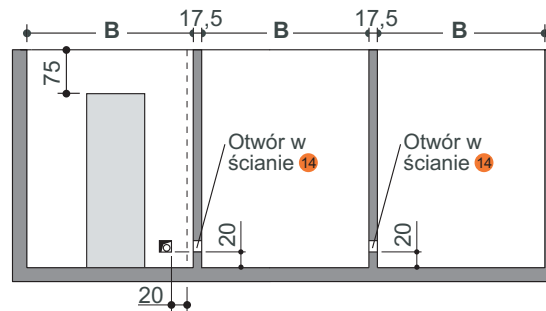
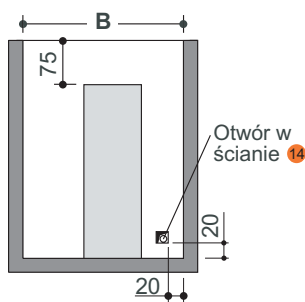

Widok z góry

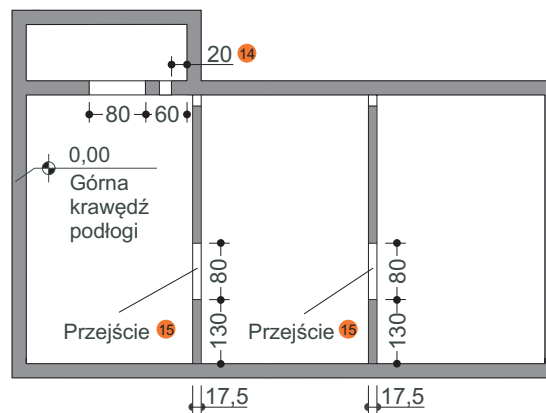
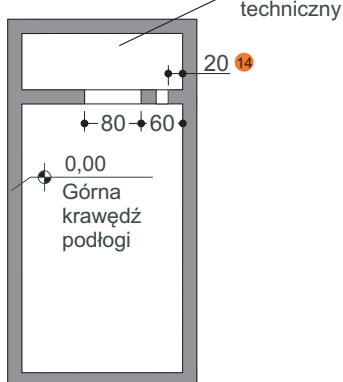

Wymiar zagłębienia B	Szerokość użytkowa platform parkingowych	Szerokość użytkowa górnej platformy
275	230	270
285	240	280
295	250	290
305	260	300
315	270	310



Wszystkie ściany boczne muszą być ustawione pod kątem prostym. Maksymalne odchylenie wynosi 1 cm!

Uwaga: przy wolnym dostępie z boku lub z tyłu do platformy, konieczne jest wykonanie zabezpieczeń (barierki, malowanie ostrzegawcze), w zależności od projektu.

Dla skrajnych miejsc parkingowych zalecamy wykorzystanie szerszych platform. Parkowanie na platformach o standardowej szerokości większymi samochodami może utrudnić wsiadanie i wysiadanie z pojazdu - w zależności od rodzaju pojazdu, drogi dojazdowej i indywidualnego doświadczenia kierowcy.

Dla samochodów szerszych niż 190 cm wymagane jest zastosowanie platformy o szerokości 270 cm celem umożliwienia swobodnego wsiadania i wysiadania z pojazdu z jednej strony.

14 W siankach działowych: otwór 15 x 15 cm

15 Przejście do sąsiedniego modułu musi mieć taką samą wysokość jak przejście z szybu konserwacyjnego do zagłębienia.

Strona 1
Przekroje
Wymiary
Wymiary
pojazdów

Strona 2
Szerokości

Strona 3
Szerokości
Działanie

Strona 4
Dojazd
Obciążenia
Plan
obciążień

Strona 5
Ściany
zagłębienia

Strona 6
Instalacja
elektryczna
Dane
techniczne

Strona 7
Dane
techniczne
Przygotowanie
garażu

Strona 8
Opis
platformy

Szerokości - 2 x platforma pojedyncza EB (bez przegród)

Rzut (zamknięte zagłębienie)

2 x Platforma pojedyncza (bez przegród)

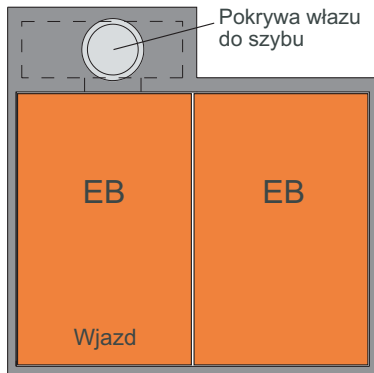

Wymiary zagłębienia

Widok z przodu

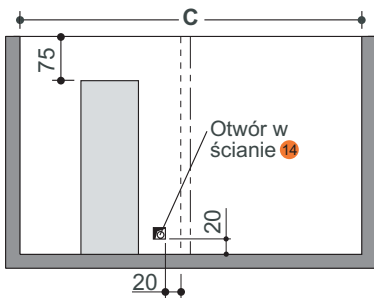

Widok z góry

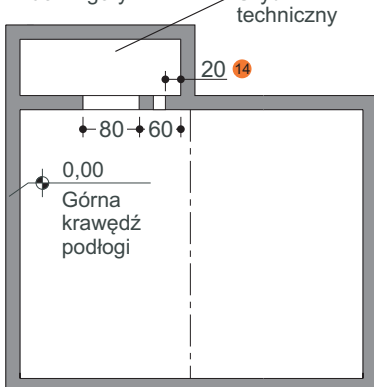

Wymiar zagłębienia C	Szerokość użytkowa platform parkingowych	Szerokość użytkowa górnej platformy
547,5	2 x 230	2 x 270
567,5	2 x 240	2 x 280
587,5	2 x 250	2 x 290
607,5	2 x 260	2 x 300
627,5	2 x 270	2 x 310

! Wszystkie ściany boczne muszą być ustawione pod kątem prostym. Maksymalne odchylenie wynosi 1 cm!
Uwaga: przy wolnym dostępie z boku lub z tyłu do platformy, konieczne jest wykonanie zabezpieczeń (barierki, malowanie ostrzegawcze), w zależności od projektu.

Dla skrajnych miejsc parkingowych zalecamy wykorzystanie szerszych platform. Parkowanie na platformach o standardowej szerokości większymi samochodami może utrudnić wsiadanie i wysiadanie z pojazdu - w zależności od rodzaju pojazdu, drogi dojazdowej i indywidualnego doświadczenia kierowcy.

Dla samochodów szerszych niż 190 cm wymagane jest zastosowanie platformy o szerokości 270 cm celem umożliwienia swobodnego wsiadania i wysiadania z pojazdu z jednej strony.

14 W siankach działowych: otwór 15 x 15 cm

Działanie

Pozycja podniesiona

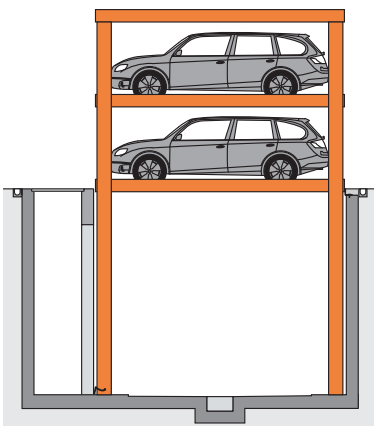

Pozycja środkowa

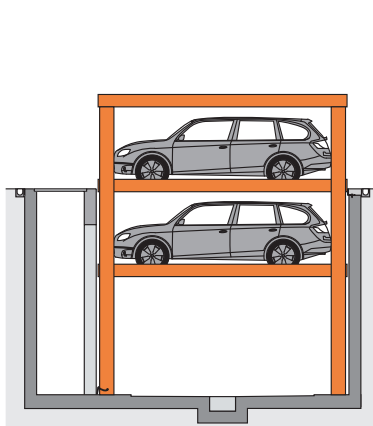

Pozycja opuszczona

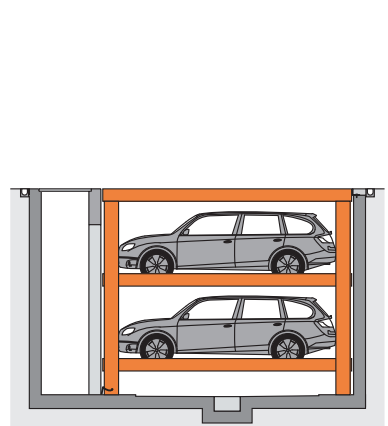

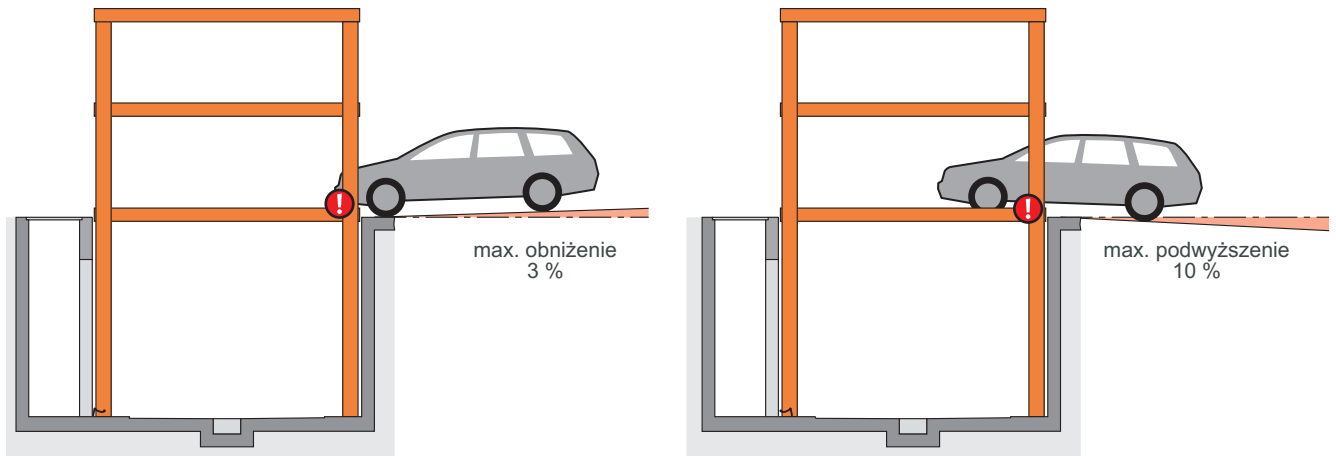
Strona 1
Przekroje
Wymiary
Wymiary
pojazdówStrona 2
SzerokościStrona 3
Szerokości
DziałanieStrona 4
Dojazd
Obciążenia
Plan
obciążieńStrona 5
Ściany
zagłębieniaStrona 6
Instalacja
elektryczna
Dane
techniczneStrona 7
Dane
techniczne
Przygotowanie
garażuStrona 8
Opis
platformy**Dojazd**

! Pokazany na rysunku kąt dojazdu do stanowiska parkingowego nie może zostać przekroczony. Nieodpowiedni kąt dojazdu może stworzyć poważne problemy z manewrowaniem i parkowaniem samochodów na platformach, za które przedstawiciel KLAUS Multiparking nie będzie ponosił odpowiedzialności.

Obciążenie na miejsce parkingowe

Dla krajów, w których obciążenie śniegiem jest kluczowym czynnikiem

MultiBase U20 2,6 / 2,0 to.

Miejsce parkingowe	Masa	Masa/koło
Górne miejsce	2000 kg	500 kg
Dolne miejsca	2000 kg	500 kg

MultiBase U20 2,6 / 2,6 to. – za dodatkową opłatą

Miejsce parkingowe	Masa	Masa/koło
Górne miejsce	2000 kg	500 kg
Dolne miejsca	2600 kg	650 kg

Dla krajów, w których obciążenie śniegiem nie ma znaczenia

MultiBase U20 2,6 / 2,0 to.

Miejsce parkingowe	Masa	Masa/koło
Górne miejsce	2600 kg	650 kg
Dolne miejsca	2000 kg	500 kg

MultiBase U20 2,6 / 2,6 to. – za dodatkową opłatą

Miejsce parkingowe	Masa	Masa/koło
Górne miejsce	2600 kg	650 kg
Dolne miejsca	2600 kg	650 kg

! Dotyczy głębokości śniegu do 20 cm. W przypadku większych głębokości, śnieg należy usunąć.

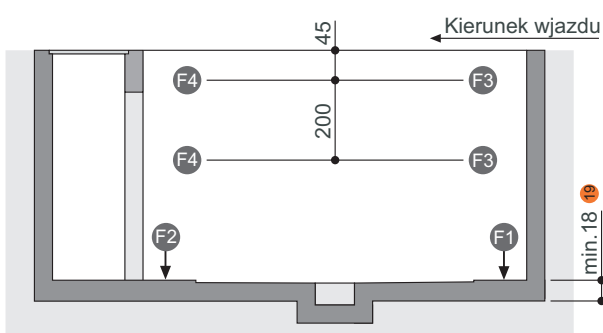
Plan obciążeń**Przekrój****Obciążenie platformy**

Górna platforma pokryta blachą ¹⁸

Obciążenie platformy	F1	F2	F3 ²⁰	F4 ²⁰
EB 2000 kg	+43 -2,0	+36 -5,0	±14,4	±10,8
EB 2600 kg	+47 -2,1	+39 -5,9	±15,0	±11,0

Górna platforma pokryta kamieniami ¹⁸

Obciążenie platformy	F1	F2	F3 ²⁰	F4 ²⁰
EB 2000 kg	+55 -2,6	+47 -6,6	±16,4	±11,3
EB 2600 kg	+59 -2,7	+50 -7,5	±17,0	±11,5

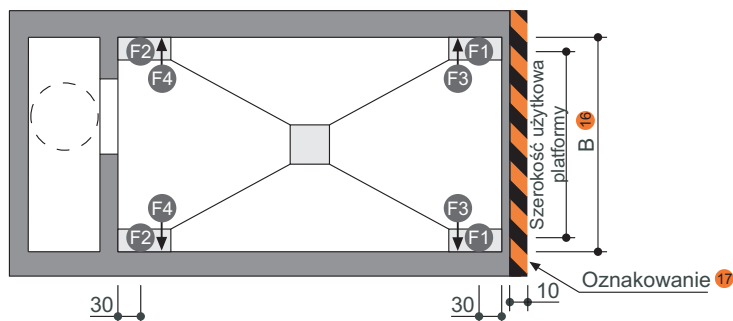
Rzut

! Platformy mocowane są do podłogi kotwami. Głębokość otworu: w przybliżeniu 15 cm. Podłogę oraz ściany poniżej poziomu wjazdu należy wykonać z betonu (klasa jakości minimum C20/25!).

¹⁶ Wymiary zagłębienia **B** patrz strona 2.

¹⁷ Oznakowanie wg ISO 3864 (kolor żółto-czarny oznaczenia na tej ilustracji może nie odpowiadać temu w normie).

¹⁸ Wszystkie siły w kN.

¹⁹ Nośność płyty podłogowej powinna zostać sprawdzona przez specjalistę.

W niektórych przypadkach wymagane jest wykonanie grubszej płyty podłogowej.

²⁰ W przypadku instalacji chronionej przed wiatrem siły F3 i F4 są zmniejszone o 9 kN.

Ściany zagłębienia / Odwodnienie

Strona 1
Przekroje
Wymiary
Wymiary
pojazdów

Strona 2
Szerokości

Strona 3
Szerokości
Działanie

Strona 4
Dojazd
Obciążenia
Plan
obciążeń

Strona 5
Ściany
zagłębienia

Strona 6
Instalacja
elektryczna
Dane
techniczne

Strona 7
Dane
techniczne
Przygotowanie
garażu

Strona 8
Opis
platformy

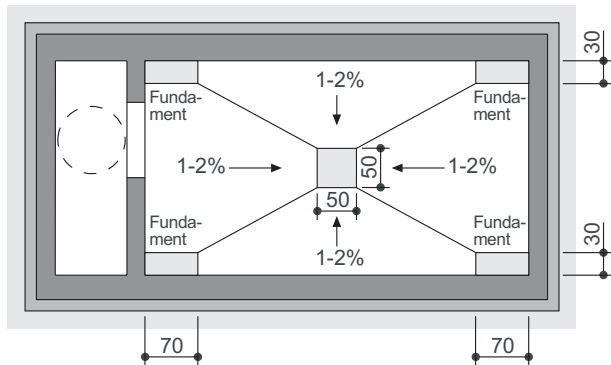
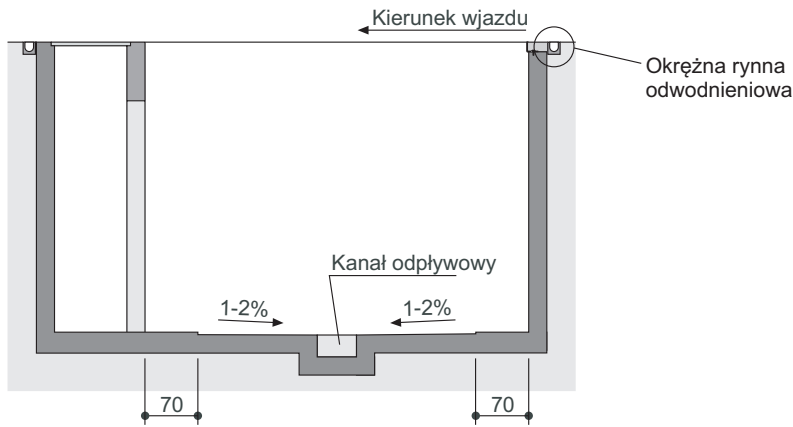

Krawędź zagłębienia / Powierzchnia górnej platformy

Maksymalna waga powierzchni górnej platformy wybranej przez Zamawiającego - 250 kg/m².

Powierzchnia z betonu lub asfaltu

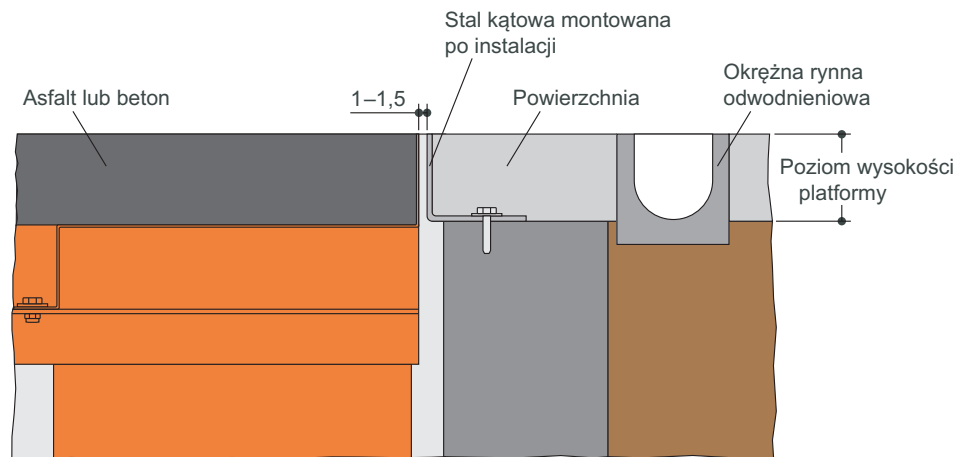

Belag mit P.flastersteinen

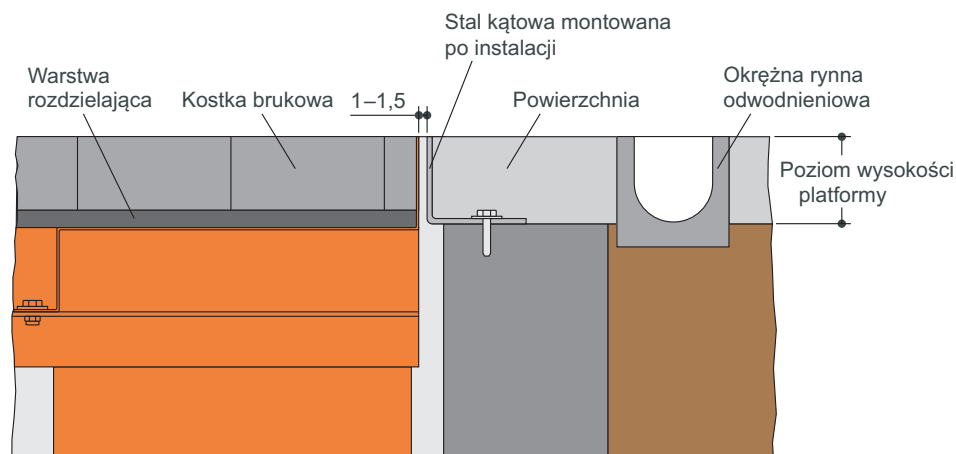

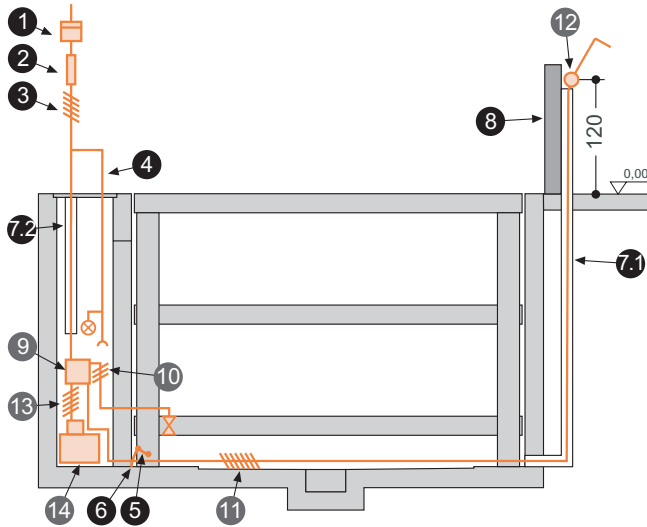
Elektro-Installation**Elektro-Installationsschema****Dane elektryczne (do przygotowania przez Zamawiającego)**

Nr	Ilość	Opis	Położenie	Częstość
1	1	Licznik prądu	Na linii zasilającej	
2	1	Wyłącznik serwisowy z blokadą: 3 x 25A bezpiecznik lub automat bezpiecznikowy 3 x 25A (charakterystyka K lub C)	Na linii zasilającej	1 na agregat
3	1	Przewód 5 x 4 mm ² (3L + N + PE) z oznaczonymi żyłami i przewodem ochronnym	Do wyłącznika serwisowego	1 na agregat
4	1	Oddzielne przyłącze 230 V z oświetleniem i gniazdem	Od przyłącza do szybu	1 na platformę
5	co 10 m	Uziemienie fundamentu	Naroża w zagłębieniu	
6	1	Wyrównanie potencjału według DIN EN 60204 z uziemienia fundamentu do platformy		1 na platformę
7.1	1	Peszel do przewodów DN 40 z drutem przeciągowym	Od podłoża do panelu sterowania	1 na platformę
7.2	1	Peszel do przewodów DN 40 z drutem przeciągowym	Przyłącze do agregatu	1 na platformę
8	1	Słup do panelu sterowania		1 na platformę

Wyposażenie elektryczne (zakres dostawy KLAUS Multiparking)

Nr	Opis
9	Skrzynka sterująca z zamykanym wyłącznikiem głównym
10	Przewód 3 x 0,75 mm ² (L + N + PE)
11	Przewód 7 x 1 mm ² z oznaczonymi żyłami i przewodem ochronnym
12	Panel sterowania
13	Przewód 4 x 2,5 mm ² z oznaczonymi żyłami i przewodem ochronnym
14	Agregat hydrauliczny 7,5 kW, prąd trójfazowy 230 / 400 V - 50 Hz

Dane techniczne**Zakres zastosowań**

Domyślnie system nie nadaje się do parkowania krótkoterminowego (zmiana użytkowników). W razie potrzeby prosimy o kontakt.

Agregat

Agregaty niskosumowe montowane są na podkładach wibroizolacyjnych. Zalecamy oddzielenie garażu od części mieszkalnej.

Dokumenty do dyspozycji

- Oferta/umowa konserwacji
- Świadectwo zgodności

Dokumentacja techniczno - odbiorcza

System Multiparking jest zgodny z przepisami dot. garaży (LBO i GaVo). Zgodnie z obowiązującymi przepisami, platformy parkingowe podlegają odbiorowi przez Urząd Dozoru Technicznego. Przedstawiciel KLAUS Multiparking dostarczy wymaganą dokumentację do zarejestrowania urządzeń.

Ochrona przed korozją

Patrz osobna karta dotycząca ochrony przed korozją.

Dbalność o czystość platformy

Aby zapobiec uszkodzeniom powstającym na skutek korozji, należy postępować zgodnie z instrukcją czyszczenia i konserwacji oraz zapewnić dobrą wentylację w garażu.

Odgrodzenia, barierki

Jeśli istnieje niebezpieczeństwo upadku z platformy i/lub jeśli jest duża przestrzeń pomiędzy platformami lub platformą a ścianą, na platformach montowane są barierki. Jeśli obok platformy lub za platformą znajduje się droga dojazdowa, odgrodzenia muszą być zamontowane przez Zamawiającego według normy EN ISO 13857.

Warunki środowiskowe

Warunki środowiskowe dla pracy platform parkingowych:

- zakres temperatur od -20 do +40 °C,
- względna wilgotność powietrza 50% przy maksymalnej temperaturze zewnętrznej +40 °C.

Jeżeli są podane czasy podnoszenia i opuszczania platformy to zostały one zmierzone w temperaturze otoczenia +10° C oraz agregacie umieszczonym obok platformy. Czasy te mogą się wydłużyć przy niższych temperaturach i dłuższych przewodach hydraulicznych.

Certyfikacja CE

Oferowany system jest zgodny z normą DIN EN 14010 oraz Dyrektywą Maszynową 2006/42/EG.

Strona 1
Przekroje
Wymiary
Wymiary pojazdów

Strona 2
Szerokości

Strona 3
Szerokości
Działanie

Strona 4
Dojazd
Obciążenia
Plan obciążeń

Strona 5
Ściany
zagłębienia

Strona 6
Instalacja
elektryczna
Dane
techniczne

Strona 7
Dane
techniczne
Przygotowanie
garażu

Strona 8
Opis
platformy

Dane techniczne

Ochrona akustyczna

Zgodnie z normą DIN 4109-1 (Ochrona akustyczna w budownictwie) Ustęp 9, urządzenia KLAUS wchodzą w zbiór technicznych urządzeń domowych (urządzenia garażowe).

Normalna ochrona akustyczna:

DIN 4109-1, Ustęp 9, maksymalny poziom ciśnienia akustycznego w pomieszczeniach klasy "A" wymagających ochrony akustycznej, generowany przez domowe urządzenia techniczne i związane z komercyjnym wykorzystaniem budynku.

Tabela 9 określa maksymalny poziom ciśnienia akustycznego w pomieszczeniach klasy "A" wymagające zewnętrznej ochrony, generowany przez domowe urządzenia techniczne i urządzenia powiązane z komercyjnym wykorzystaniem budynku. Zgodnie z wierszem 2 maksymalny poziom ciśnienia akustycznego w pomieszczeniach mieszkalnych nie może przekraczać 30dB (A). *Hałas generowany przez użytkownika parkingu nie podlega tym rygorom (DIN 4109-1, Ustęp 9).*

Aby zachować te wartości wymagane są następujące środki:

- pakiet ochrony akustycznej zgodny z ofertą/zamówieniem (firma KLAUS Multiparking GmbH)
- wyłumienie akustyczne bryły budynku minimum $R'_w = 57$ dB (zapewnione przez Zamawiającego)

Podwyższona ochrona akustyczna (wymaga osobnych ustaleń):

VDI 4100 (izolacja akustyczna w budownictwie)
Ocena i propozycje ulepszonej izolacji akustycznej.

Uzgodnienie: maksymalny poziom ciśnienia akustycznego w pomieszczeniach mieszkalnych nie może przekroczyć 25 dB (A). *Hałas generowany przez użytkownika parkingu nie polega tym rygorom (patrz VDI 4100, Ustęp 1, Zakres - Uwagi).*

Aby zachować tę wartość wymagane są następujące środki:

- pakiet ochrony akustycznej zgodnie z ofertą/zamówieniem (firma KLAUS Multiparking GmbH)
- wyłumienie akustyczne bryły budynku minimum $R'_w = 62$ dB (zapewnione przez Zamawiającego)

Wskazówka: na powstanie hałasów użytkowych na wpływ bezpośrednio użytkownik naszych platform. Powstają one np. podczas wjazdu na platformę, zamykania drzwi, hamowania lub pracy silnika samochodu.

Świadczenia ze strony Zamawiającego

Barierki / ogrodzenia

Ewentualne wymagane odgródzenie według normy DIN EN ISO 13857 dla zabezpieczenia platform bezpośrednio przed, obok lub z tyłu platformy. Obowiązuje to także dla fazy budowy. Jeśli barierki na platformie będą niezbędne, będą one uwzględnione w wyposażeniu platformy.

Numerowanie miejsc parkingowych

Wymagane jest numerowanie miejsc parkingowych.

Urządzenia techniczne w budynku

Wszelkie wymagane systemy oświetlenia, wentylacji, gaszenia pożaru i alarmu pożarowego, a także wyjaśnienia i zgodności z odpowiednimi wymogami prawnymi.

Odwodnienie

W środku zagłębienia zalecamy zastosowanie odpływu podłączonego do systemu kanalizacji lub zagłębienia czerpakowego (50 x 50 x 20 cm) z możliwością wypompowania. W obrębie rynny możliwe boczne nachylenie, jednakże nie w pozostałym obszarze zagłębienia (nachylenie w kierunku podłużnym jest określone przez wymiary budowlane).

Zalecamy zastosowanie separatora oleju i benzyny przed podłączeniem z kanalizacją.

Aby odprowadzić duże ilości wody z obszaru zagłębienia, zalecamy, aby Zamawiający zainstalował kanał odpływowy wody na obrzeżach zagłębienia.

Oznakowanie ostrzegawcze

Według normy DIN EN 14010 w obszarze dojazdu musi zostać wykonane ostrzegawcze oznakowanie żółto-czarną taśmą niebezpiecznego obszaru, zgodnie z ISO 3864. Zgodnie z normą EN 92/58/EWG obszar zagłębienia z platformami musi być oznaczony na 10 cm od krawędzi zagłębienia.

Otworki w ścianach

Wszystkie wymagane otworki w ścianach zgodnie z rysunkami przekrojów na stronie 2.

Panel sterowania

Od podłogi zagłębienia do panelu sterowania należy położyć peszel (DN 40 z drutem przeciągowym). Lokalizacja panelu sterowania musi być określona zgodnie z projektem (słup, ściana budynku, itp.).

Montaż słupów teleskopowych

Do montażu słupów teleskopowych należy użyć dźwigu dostarczonego przez Zamawiającego.

Wysokość haków min. 700 cm ponad poziomem wjazdu, udźwig dźwigu około 1400 kg.

Zasilanie elektryczne / uziemienie

Doprowadzenie do włącznika serwisowego i przewodu sterującego do agregatu, powinno być wykonane przez Zamawiającego podczas montażu. Funkcjonowanie może zostać sprawdzone na miejscu przez naszych monterów wraz z elektrykiem. Jeżeli nie jest to możliwe z istotnych powodów budowlanych, należy zlecić to elektrykowi ze strony Zamawiającego.

Zgodnie z normą PN-EN 60204 (Bezpieczeństwo maszyn, wyposażenie elektryczne) wymagane jest uziemienie konstrukcji stalowych. Dystans pomiędzy przyłączami uziemienia max 10 m..

Szyb techniczny

Wymagany jest oddzielny szyb techniczny z pokrywą włazu, drabiną i przejściem do zagłębienia. W instalacjach szeregowych może być konieczny tylko jeden szyb techniczny (zależnie od projektu).

Oświetlenie

Oświetlenie zgodne z normą DN 67528 (Oświetlenie parkingów). Jasność oświetlenia w zagłębieniu i w szybie technicznym minimum 80 Lux.

Wentylacja

W celu ciągłej wymiany powietrza, zredukowania wilgotności, skraplania oraz usuwania wody z pojazdów (deszcz, śnieg, lód) zalecane jest fachowe wykonanie instalacji wentylacyjnej przez Zamawiającego. Pozwoli to zmniejszyć ryzyko korozji i awarii.

Jeżeli poniższe świadczenia nie są wymienione w ofercie, pozostają po stronie Zamawiającego:

- Kompletnie okablowanie poszczególnych elementów zgodnie ze schematem elektrycznym;
- Koszt odbioru przedmiotowego przez uprawniony organ;
- Wyłącznik serwisowy z blokadą położenia;
- Linia sterująca od wyłącznika serwisowego do agregatu hydraulicznego.

Powierzchnia górnej platformy

Powierzchnia na górnej platformie zgodnie z rysunkiem przekroju na stronie 2 (maksymalna waga powierzchni klienta 250 kg/m²).

Strona 1
Przekroje
Wymiary
Wymiary
pojazdów

Strona 2
Szerokości

Strona 3
Szerokości
Działanie

Strona 4
Dojazd
Obciążenia
Plan
obciążień

Strona 5
Ściany
zagłębienia

Strona 6
Instalacja
elektryczna
Dane
techniczne

Strona 7
Dane
techniczne
Przygotowanie
garażu

Strona 8
Opis
platformy

Opis platformy pojedynczej (EB)

Opis ogólny

Platforma parkingowa zapewniająca niezależne miejsce parkingowe dla 2 samochodów (EB). Na specjalnych warunkach górna platforma może być używana jako miejsce parkingowe.

Wymiary zgodnie z bazowymi wymiarami zagłębienia, szerokości i wysokości.

Wjazd poziomy na miejsce parkingowe (tolerancja $\pm 1\%$).

Pozycjonowanie samochodu na platformie następuje poprzez zamontowany ogranicznik koła (zgodnie z instrukcją obsługi).

Obsługa za pomocą panelu sterowania z blokadą klawiszy. Jeden typ klucza pasuje do wszystkich paneli sterowania.

Instrukcja obsługi umieszczona jest przy każdym panelu sterowania.

Urządzenie parkingowe składa się z:

- 2 słupy teleskopowe z siłownikami z tyłu platformy (zamocowane do podłogi)
- 2 słupy teleskopowe z przodu (zamocowane do podłogi)
- 1 platforma górna/pokrywa (do wypełnienia przez Zamawiającego np. piach/tłuczeń, po uzgodnieniu z przedstawicielem KLAUS). Maksymalny ciężar wypełnienia 250 kg/m². Możliwe wypełnienie blachą profilowaną KLAUS za dodatkową opłatą
- 2 platformy dolne
- 1 mechaniczny system synchronizujący bieg siłowników (w trakcie podnoszenia i opuszczania platformy)
- 2 siłowniki hydrauliczne
- kołki, śruby, bolce, itp.
- platformy są przejezdne na przestrzał!

Górna platforma składa się z:

- Blachy pokrycia
- Dźwigary boczne
- Trawersy
- Wanna na wypełnienie, alternatywnie blachy profilowane KLAUS Multiparking
- Śruby, nakrętki, itp.

Dolna platforma składa się z:

- Profile platformy
- Nastawne elementy pozycjonujące
- Belki najazdowe
- Belki boczne
- Trawersy
- Śruby, nakrętki, tarcze, tuleje dystansowe, itp.

System hydrauliczny składa się z:

- Siłowniki hydrauliczne
- Zawór elektromagnetyczny
- Przewody hydrauliczne
- Gwintowane łączniki do rur
- Przewody wysokociśnieniowe
- Materiały do mocowania/montażu

Instalacja elektryczna składa się z:

- Panel sterowania (wyłącznik bezpieczeństwa STOP, zamek, 1 klucz na każde miejsce parkingowe)
- Puszka rozdzielcza na zaworze ściennym

Instalacja hydrauliczna składa się z:

- Agregat hydrauliczny (niskoszumny, instalowany na łączniku gumowo-metalowym)
- Zbiornik oleju hydraulicznego
- Wlew oleju
- Pompa z wewnętrznym kołem zębatym
- Wspornik do pompy
- Sprzęgło
- Silnik prądu trójfazowego AC (230/400 V, 50 Hz)
- Stycznik wyłączający (z termicznym przekaźnikiem przeciążenia i bezpiecznikiem sterowania)
- Manometr kontrolny
- Zawór ograniczenia ciśnienia
- Węże hydrauliczne (tłumią przenoszenie drgań na rurki hydrauliczne)

Zmiany techniczne zastrzeżone

Ze względu na postęp techniczny firma KLAUS Multiparking zastrzega sobie prawo zastosowania nowszych lub innych technologii, systemów procesów, procedur oraz norm, o ile dla klienta nie powstaną z tego powodu żadne szkody.